



Sicherheitsleuchte

Typ: WLB 88/220

Zur Ausleuchtung der Flucht- und Rettungswege

Zum Anschluss an Zentralbatterieanlage
Technische Ausführung entsprechend den
Vorschriften der DIN EN60598-1, DIN EN60598-2-22,
DIN EN 7010 und DIN EN 1838.

- Linsentechnik: symmetrisch oder a-symmetrisch
- Mit neuartigem, patentiertem extrem zeitsparendem Deckeneinbau-Mechanismus
- Optional: Aufputzadapter für seitliche Kabeleinführung
- Optional: Quadratisches Gehäuse
- Optional: IP65- Gehäuse für Außenmontage



Technische Daten

Anschlussspannung:	230 Vac/dc
Gehäuse:	Polycarbonat weiß
Schutzart:	Aufbau: IP40 / Einbau: IP 20
Schutzklasse:	I
Maße (B x H x T):	Ø 100 mm x 36 mm Deckenausschnitt: Ø 105 mm, Tiefe 80 mm
Leuchtmittel:	LED (5Watt/360lm)

Bestellvariante

Artikelnr.

Deckenmontage	WLB 88/220 D
Deckeneinbaumontage	WLB 88/220 E

Deckeneinbau

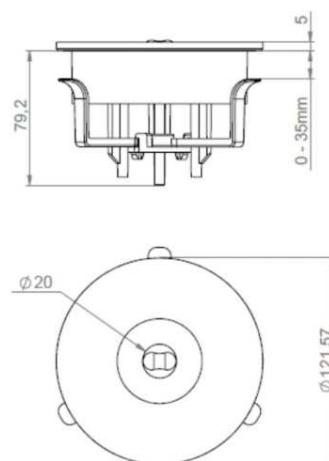
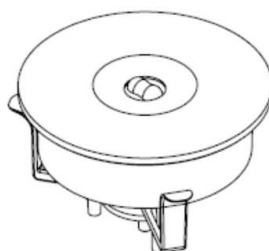
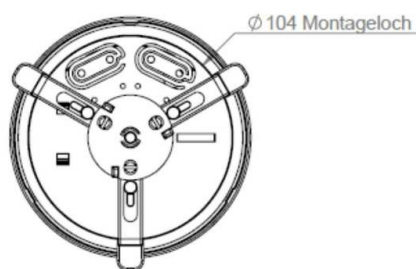

Ohne Überwachung

•

Mit Überwachung Serie WMC/WMN/WMI (MB)

•

Bei Einzelleuchtenüberwachung und Mischbetrieb passenden Bausteinbezeichnung an Artikelnummer anhängen

Stand 2021

Änderungen vorbehalten



Quadratische Dekorblenden

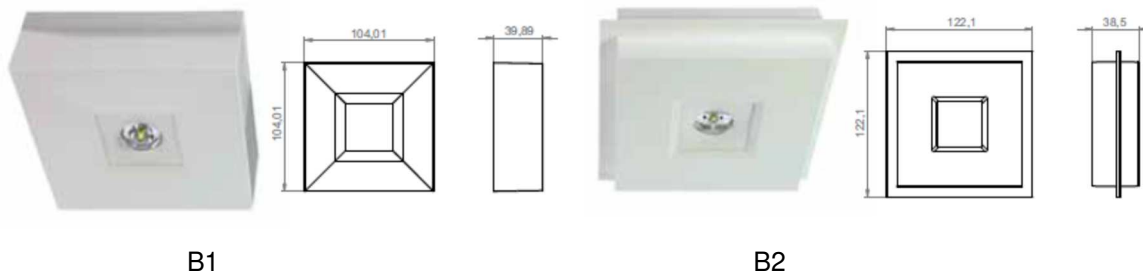

IP65- Gehäuse











IK10-Gehäuse



Abstandstabellen:

Deckeneinbau

Symmetrisch zur Flächenausleuchtung 		
Montagehöhe (m)		
2,00	4,95	11,32
2,50	5,62	13,23
3,00	5,41	14,85
3,50	4,64	15,66
4,00	1,38	14,56

A-Symmetrisch zur Fluchtwegsausleuchtung 				
Montagehöhe (m)				
2,50	9,33	22,07	6,45	2,41
3,00	9,81	24,50	6,73	2,43
3,50	10,16	26,71	6,92	2,36
4,00	9,42	28,14	7,01	2,31

Ohne Überwachung

Mit Überwachung
Serie WMC/WMN/WMI (MB)

Bei Einzelleuchtenüberwachung und Mischbetrieb passenden Bausteinbezeichnung an Artikelnummer anhängen

Stand 2021

Änderungen vorbehalten