



Sicherheitsleuchte

Typ: WLB 268/220

Zur Ausleuchtung der Flucht- und Rettungswege

Zum Anschluss an Zentralbatterieanlage
Technische Ausführung entsprechend den
Vorschriften der DIN EN60598-1, DIN EN60598-2-22,
DIN EN 7010 und DIN EN 1838.



- Vandalismussichere Sicherheitsleuchte
- Speziell für den Außenbereich
- Hohe Schutzart: IP 65
- Schlagfest
- Ballwurfsicher

Technische Daten

Anschlussspannung:	230 Vac/dc
Gehäuse:	Polycarbonat weiß
Schutzart:	IP65
Schutzklasse:	II
Maße (B x H x T):	370 x 135 x 80 mm
Leuchtmittel:	LP: LED (6,5Watt/627lm) HP: LED (15,5Watt/1683lm)

Bestellvariante

Artikelnr.

LP: LED (6,5Watt/627lm)	WLB 268/220 LP
HP: LED (15,5Watt/1683lm)	WLB 268/220 HP

Abmessungen:

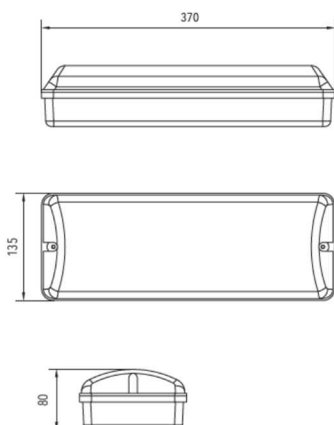

Ohne Überwachung



Mit Überwachung Serie CPS/LPS24 (MT)



Bei Einzelleuchtenüberwachung und Mischbetrieb passenden Bausteinbezeichnung an Artikelnummer anhängen



Stand 2021

Änderungen vorbehalten





Abstandstabellen:

LP: 627lm 

Montagehöhe (m)		
2,50	4,70	11,40
3,00	5,10	12,50
3,50	5,60	13,40
4,00	5,80	14,20
5,00	6,00	15,90
6,00	6,30	16,80
7,00	6,60	17,20
8,00	6,60	17,60
9,00	6,10	18,20
10,00	5,60	18,80
12,00	4,00	17,80

HP: 1683lm 

Montagehöhe (m)		
3,00	6,90	16,30
4,00	7,90	18,90
5,00	8,70	21,20
6,00	9,40	23,10
7,00	9,90	24,60
8,00	10,30	26,10
9,00	10,60	27,20
10,00	10,70	28,10
12,00	10,90	29,50
14,00	10,40	30,10
16,00	9,70	30,80
18,00	8,40	30,60
20,00	6,20	29,30

Ohne Überwachung

**Mit Überwachung
Serie CPS/LPS24 (MT)**

Bei Einzelleuchtenüberwachung und Mischbetrieb passenden Bausteinbezeichnung an Artikelnummer anhängen

Stand 2021

Änderungen vorbehalten